

# Rozlet



## Radšej potrební ako spotrební

- Rozlet je rozdelený pre tri vekové kategórie: Materské školy, 1-2 ročník ZŠ a 3-4 ročník ZŠ
- Rozlet bude vychádzať každý mesiac a vždy sa bude venovať inej téme z našich výchovných programov Fénixovo v kocke
- Rozlet je možné v tlačenej forme založiť do Výchovných programov FÉNIXOVO V KOCKE :)
- Každý mesiac vyberieme najaktívnejší zo zapojených kolektívov a odmeníme ho!
- Výstupy z Aprílového rozletu zasielajte na [international@do-fenix.sk](mailto:international@do-fenix.sk) najneskôr do: 30.4.2024 (utorok)



**Výzva:  
Vyčisti si okolie**

22.4.2024 slávime deň Zeme. Je to sviatok, ktorý má už dlhé roky nielen oslavnú, ale aj enviromentálnu funkciu. Využite svoju prechádzku na vyčistenie znečisteného miesta vo vašom okolí. Do čistenia Zeme môžete zapojiť aj rodičov, či kamarátov. Nezabudnite myslieť na hygienu a deťom rozdajte ochranné rukavice. Urobte si z toho súťaž, rozdeľte deti na skupinky a tá, ktorá vyzbiera najviac odpadu, vyhráva :). Ak nám pošlete fotografie, výhernej skupine zašleme malý darček.

**Kreatívna úloha:  
Farebná prechádzka**

Vyrobte si s deťmi paletu z vajíčkových kartónov podľa obrázku. Budete potrebovať kartón na vajíčka. Každú dierku vymalujte inou farbou zo základných farieb. Choďte na prechádzku a snažte sa paletu naplniť prírodnými materiálmi podľa farby (do hnedej dierky napríklad konárik, do zelenej zas lístoček...). Pomenujte všetky farby a ukážte si kto čo nazbieral. Následne sa pokúste z "prírodnej palety" urobiť obrázok. Tak čo umelci? Čo vám ponúkla príroda?

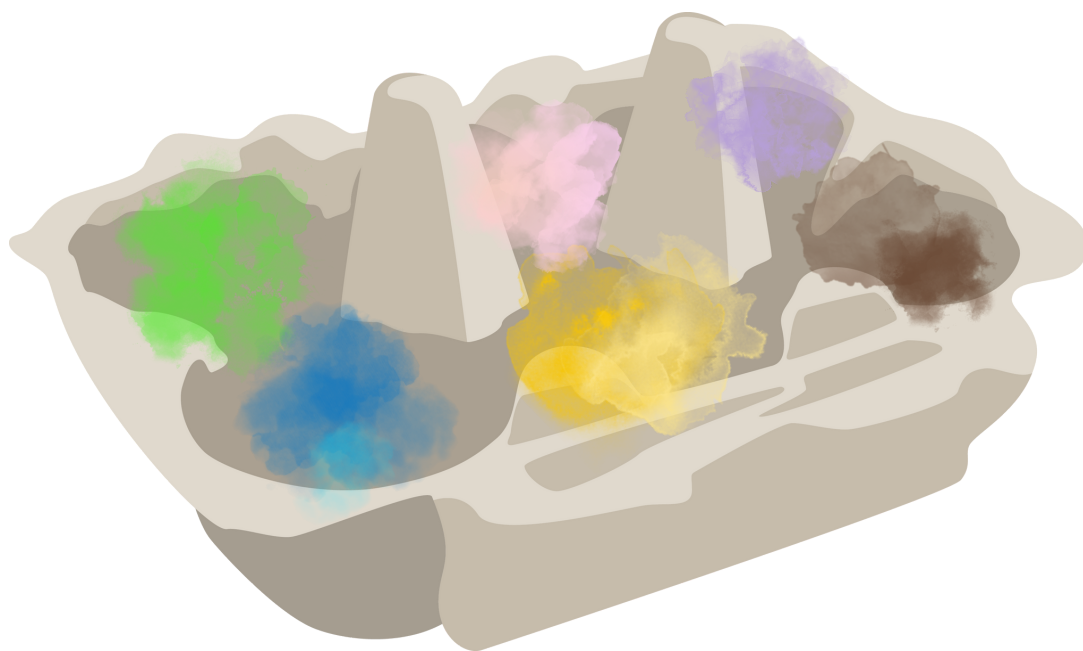



**Spoznávanie:  
Triediaca girlanda**

**Budete potrebovať:**

Dlhú špajdlu/konárik, povrázok, dierkovač, pastelky, nožnice, vytlačenú predlohu z prílohy číslo 1

- V prílohe číslo jeden nájdete omaľovánku. Vymaľujte päť košov (žltý na plast, modrý na papier, zelený na sklo, hnedý na bioodpad a čierny na komunálny odpad). Vymaľujte aj predmety na obrázkoch. Všetko následne povystrihujte a rozdeľte do správnych košov. Teraz už len vyrobiť girlandy! Do predmetov urobte diery dierkovačom a ponavliekajte ich na jednotlivé povrázky tak, aby pod žltým košom bol plastový odpad, pod modrým papierový... Všetých päť odpadových girland následne pripevnite vedľa seba na špajdlu. Vytvorili ste si tak krásnu ozdobu, ktorú môžete umiestniť k svojim košom, aby tak deti nikdy nezabudli, čo patrí do ktorého koša!
- Svoje odpovede si môžete overiť napríklad na webovej stránke [www.triedime.sk](http://www.triedime.sk) alebo na portáloch vašich samospráv :)

*priestor na poznámky*





**Výzva:  
Vyčisti si okolie**

22.4.2024 slávime deň Zeme, sviatok, ktorý má už dlhé roky nielen oslavnú, ale aj enviromentálnu funkciu. Zorganizujte pre svojich kamarátov, spolužiakov, rodičov, či ostatných vedúcich čistenie okolia. Vyroberte plagáty, pozvite svojich priateľov. Nezabudnite všetkým pripomenúť, aby si priniesli ochranné rukavice. Samotné zbieranie môžete oživiť súťažami, ako napríklad súťaž o najplnšie vrece, najviac nazbieraného odpadu za päť minút, najbizarnejší nájdený kus odpadu, či upcylačná výzva, v ktorej môžete niektorým veciam navrhnúť nový spôsob použitia, aby neskončili na smetisku.

**Kreatívna úloha:  
Ekologická pripomienka**

**Budete potrebovať:**

stuhy, vodu, hladkú múku, soľ, tempery, fixy, môže a nemusí byť priesvitný lak na prelakovanie výtvorov.

**Pomer na "slané cesto":** 2 šálky hladkej múky, 1 šálka soli, 1 šálka vody

Podľa receptu si pripravte "slané cesto" (domácu modelovaciu hmotu). Vyvalkajte ho a vykrojte z neho krúžky. Nezabudnite na dierky na prevlečenie stuhy. Medajlóniky nechajte vyschnúť na slniečku, alebo ich upečte na 60 stupňov v rúre.

Po vyshnutí ich pomalujte temperami, ako malé zemegule, slniečka alebo kvapky vody a na druhú stranu môžete napísať nejaký ekologický slogan. Medajlóniky ponavliekajte na stužky a rozdejte rodičom, vedúcim alebo priateľom ako pripomienku toho, že na každom jednotlivcovi záleží a každý deň by mal byť deň Zeme.



**Spoznávanie:**

Prechádzka s očami na stopkách

V prílohe číslo dva nájdete obrázkový checklist. V klubovni na voľný riadok napíšte, čo vidíte na obrázku. Popremýšľajte, kde by ste čo hľadali. Chodte spolu na prechádzku a snažte sa nájsť všetky položky, ktoré sa nachádzajú na zozname. No čo, našli ste? Ak nie, porozprávajte sa, prečo sa vám niektoré položky nepodarilo nájsť a kde/kedy by ste ich hľadali.



*priestor na poznámky*





**Výzva:  
Bezodpadový deň**

**Budete potrebovať:**  
Sedemdecový zaváraninový pohár

○ Vyhláste si bezodpadový deň. Najbližších 24 hodín môžete vyprodukovať len toľko nekompostovateľného odpadu, koľko sa zmestí do sedemdecového pohára. Svoj odpad do neho ukladajte. Na druhý deň sa stretnite a porovnajte svoje poháre. Následne poháre otvorte a odpad vytriedte do košov. Porozprávajte sa o tom, akým problémom ste počas bezodpadového dňa čelili, ako ste ich vyriešili, a ako by ste vedeli eliminovať svoj odpad aj do budúcnosti.

**Kreatívna úloha:  
Hotel pre tých najzraniteľnejších**

○ **Budete potrebovať:**  
plastové fľaše, konáriky, suchú trávu, povraz, šišky a iné prírodné materiály

Rôzny hmyz a chrobáčky prichádzajú o svoj domov kosením trávnikov, úpravou záhrad a výstavbou budov. Pripravte pre hmyz hotel, ktorý umiestnite na vzdialené tienisté miesto v areáli školy či klubovne, dostatočne ďaleko od okien. Fľašiam odrežte hrdlo a dno. Do fliaš následne na tesno vložte prírodné materiály ako papeky, kôru a šišky tak, aby držali vo fľaši, ale tvorili rôzne medzierky a dutinky pre nových obyvateľov vášho hotela. Fľaše následne zlepte alebo zviažte dohromady do tvaru malého trojuholníka (úplne postačí 3 až 6 fliaš) a bezpečne umiestnite von. Hmyziemu hotelu môžete vyrobiť aj tabuľku s nápisom či vyzdobiť ho prírodným materiálom. Počas prechádzok ho môžete opatrné a z dostatočnej diaľky pozorovať. Býva už u vás niekto?

**Spoznávanie:**

Čas odpadu, čas rozkladu

**Budete potrebovať:**

Špagát, štipce, obrázky s prílohy číslo tri, tabuľka z prílohy číslo štyri

V prílohe číslo tri nájdete obrázky rôznych odpadkov. Vymaľujte ich spolu a vystrihnite si ich. Na špagát sa pokúste zoradiť odpadky podľa toho, ako rýchlo sa rozložia v prírode. Následne odpovede skontrolujte a upravte podľa tabuľky z prílohy číslo štyri. Časovú os odpadu aj s tabuľkou môžete použiť ako informačnú výzdobu ku dňu Zeme :)



*priestor na poznámky*





### **Dokončili ste všetky úlohy a stále máte čas?**

Máme pre vás inšpiráciu na upcyklované tvorivé dielne, keďže sme v Apríli radšej potrební ako spotrební! Po inšpiráciu sa nemusíte báť “zaletieť” aj do iných vekových kategórií, úlohy si smelo upravte podľa vašich potrieb.

#### **Bonusová úloha číslo 1:**

##### **Svietniky**

- Vyrobte si krásne svietniky zo starých zaváraninových pohárov! Môžete ich pomalovať temperami, oblepiť listím, vytvoriť vitrážový efekt fixkami alebo skúsiť dekupáž - lepenie servítok :)

#### **Bonusová úloha číslo 2:**

##### **Ozdôbky**

Vedeli ste, že kovové tuby v akých sa predávajú rôzne pasty či farby v sebe skrývajú potenciál? Keď miniete materiál v nich, stačí ich rozstihnúť a kov narovnať. Následne doň ide na mäkkej podložke ryť špajdkou či špáradlom, strihať a vystrihovať a vytvoriť si tak krásne zlaté či strieborné ozdôbky

#### **Bonusová úloha číslo 3:**

##### **Voskovky**

Poznáme to všetci, voskovky, ktoré sú primálne na to, aby sa s nimi ešte kreslilo. Zobierajte malé, polámané a poškodené voskovky, odbalte ich z papiera, nalámte ich do košíčkov na pečenie a šup s nimi do rúry! Po ohriatí a vyhladnutí máte úplne nové, viacfarebné voskovkové disky, s ktorými bude maľovanie zábava!



Bonusová úloha číslo 4:  
**Zemiakové pečiatky**

Vyrobte si zemiakové pečiatky. Zemiak umyte a prekrojte. Obrázok opatrne vyrežte do zemiaku a následne namáčajte do farby a veselo pečiatkujte. Môžete tak vyzdobiť pozdravy, pozvánky, urobiť si vlastný baliaci papier alebo zemeguľu vyfarbenú pečiatkami na deň Zeme.

Bonusová úloha číslo 5:  
**Magnetická tabuľa**

Zišla by sa vám do klubovne magnetická tabuľa? Neváhajte, zožňte si kartón a viečka na zaváraniny a všetko nafarbite na bielo. Nafarbené viečka tavnou pištoľou poprilepujte tesne vedľa seba na nafarbený kartón. Už len magnetky, a môžete si veselo lepiť odkazy na novú tabuľu!

Bonusová úloha číslo 6:  
**Vlasáči**

Silónku rozstrihajte na cca 30 centimetrové pruhy. Urobte na jednom konci uzlík. Do silóky nasypťe trávové semená a následne drevené pyliny alebo hlinu. Silónku znova zauzlíte a dorobte jej tváričku, ušká... Hlavičky poriadne polejte a posaďte do táčok s vodou. Udržujte vlhkosť a sledujte, ako hlávkam rastú vlasy :)

“  
Nezabudnite, ak súťažíte o  
malú odmenu, termín  
odoslania výstupov z Rozletu  
na hodnotenie je utorok,  
30.4.2024 !

”

# Príloha číslo 1

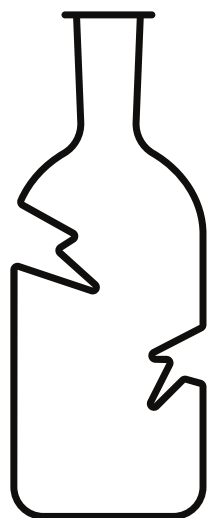
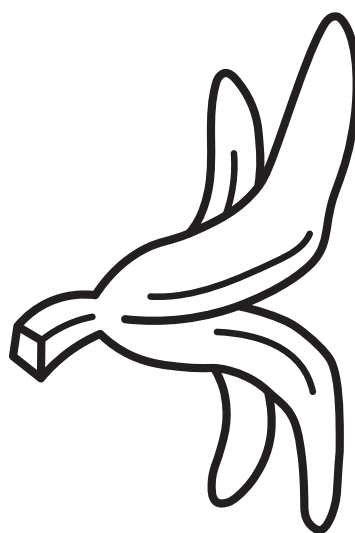
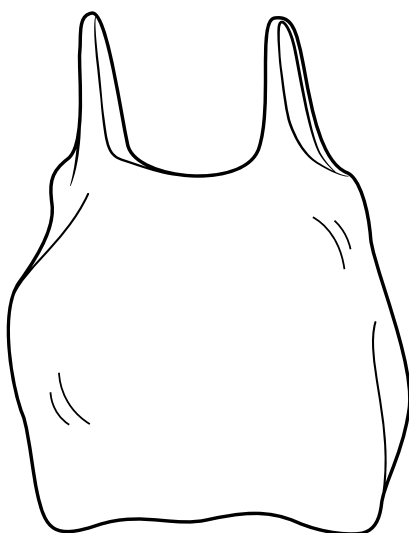
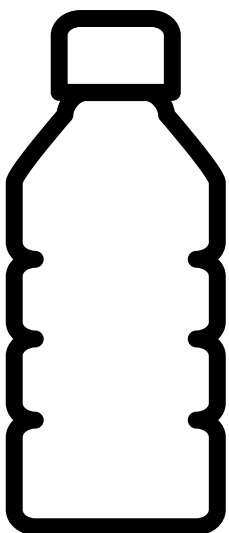
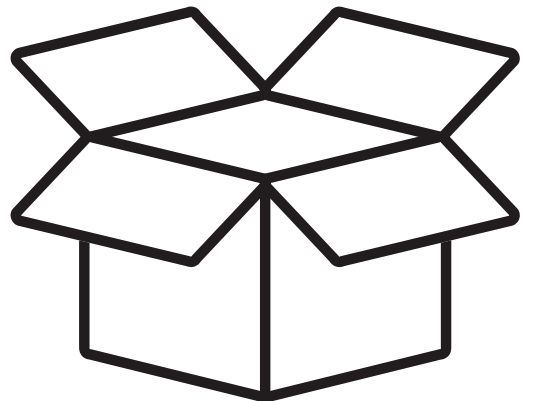
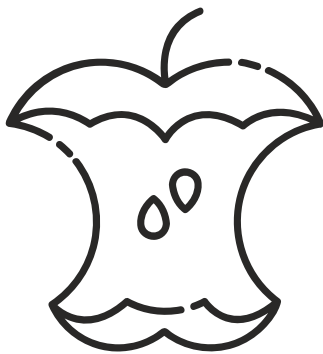
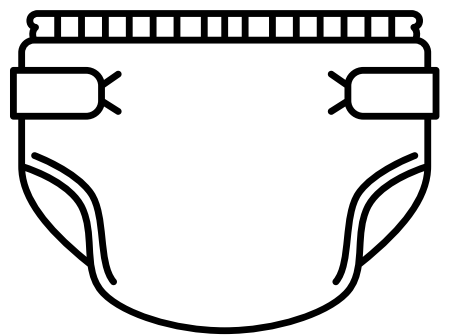
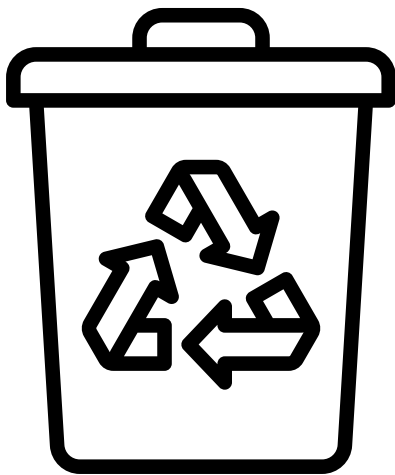
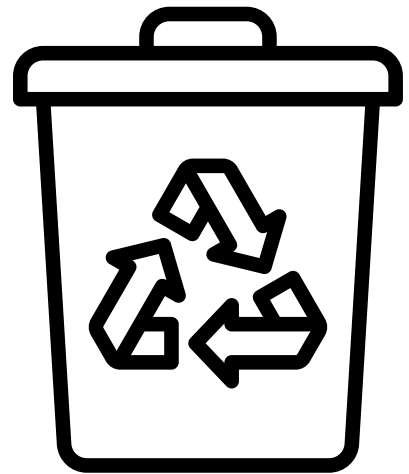
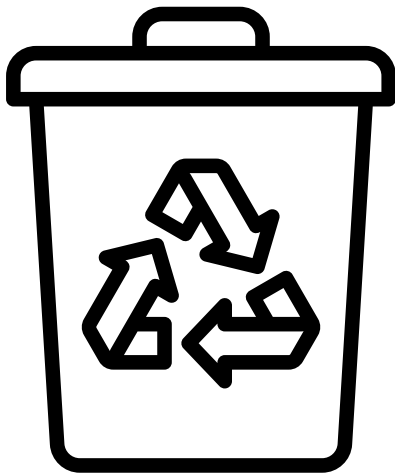

# Príloha číslo 1

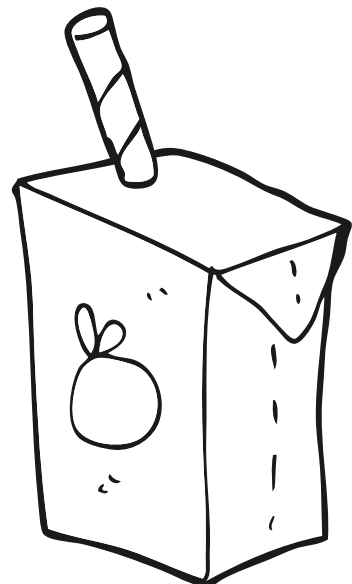
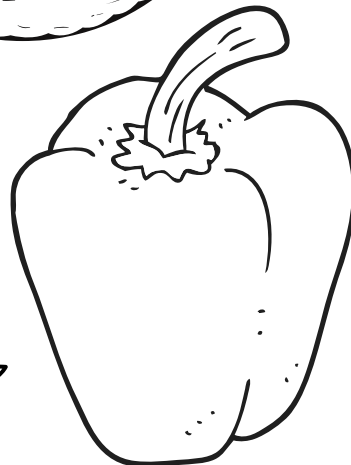
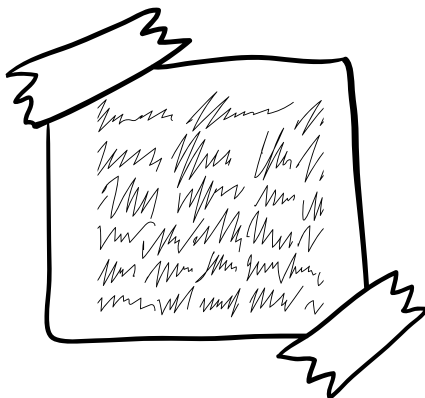
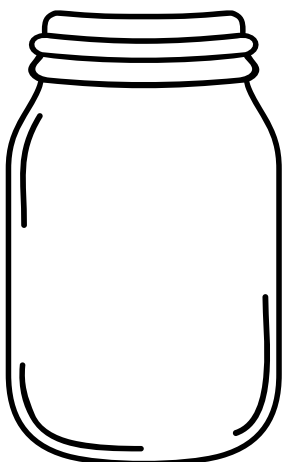
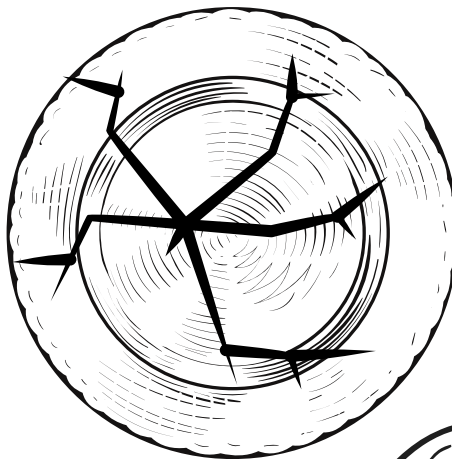
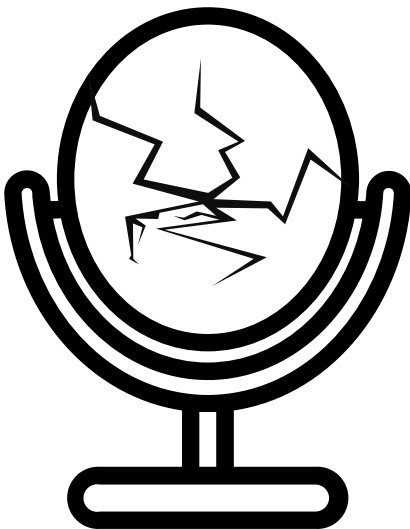
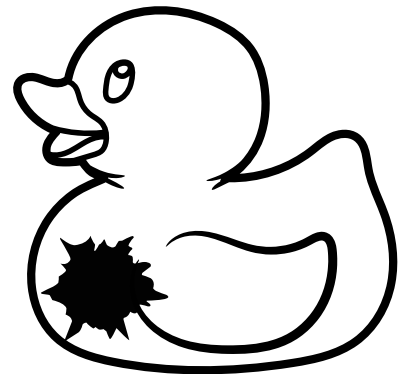
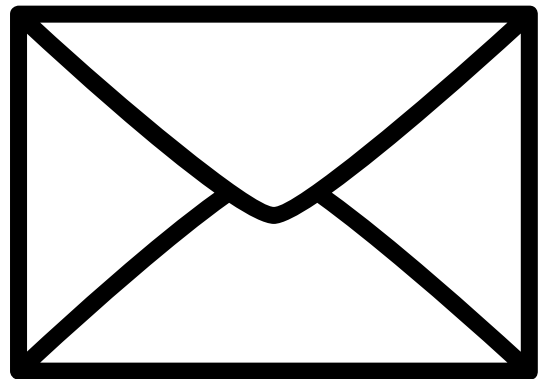
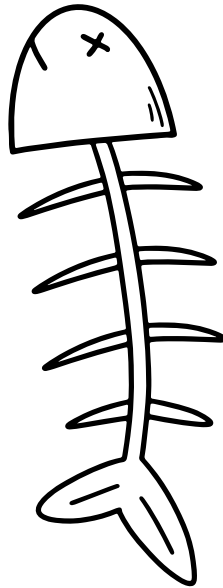
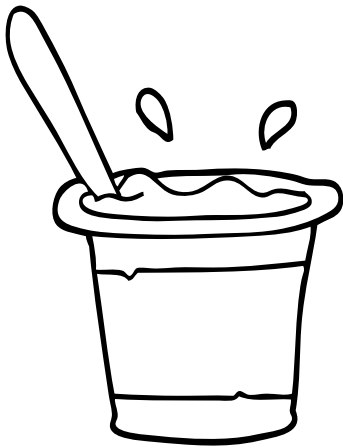
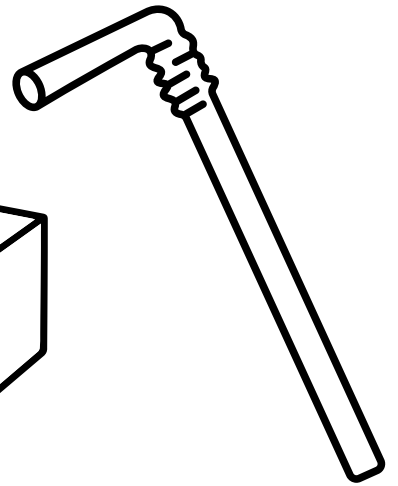
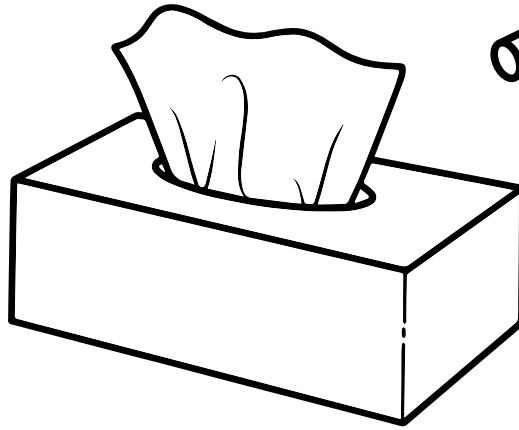
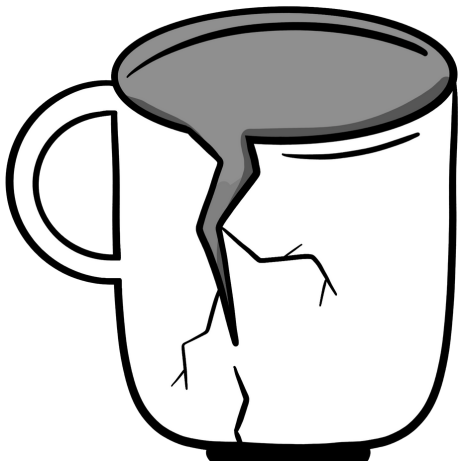

# Príloha číslo 2



\_\_\_\_\_

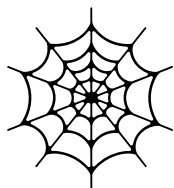

\_\_\_\_\_



\_\_\_\_\_



\_\_\_\_\_



\_\_\_\_\_



\_\_\_\_\_



\_\_\_\_\_



\_\_\_\_\_



\_\_\_\_\_



\_\_\_\_\_



\_\_\_\_\_



\_\_\_\_\_



# Príloha číslo 3

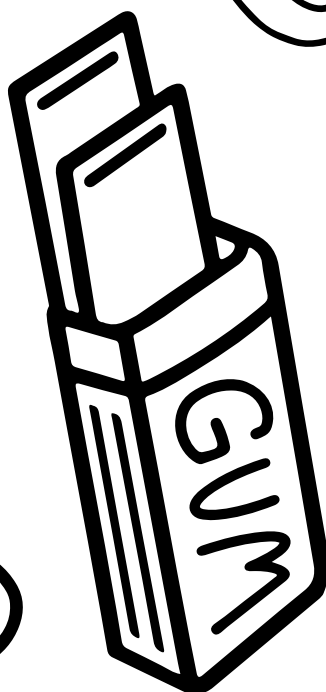
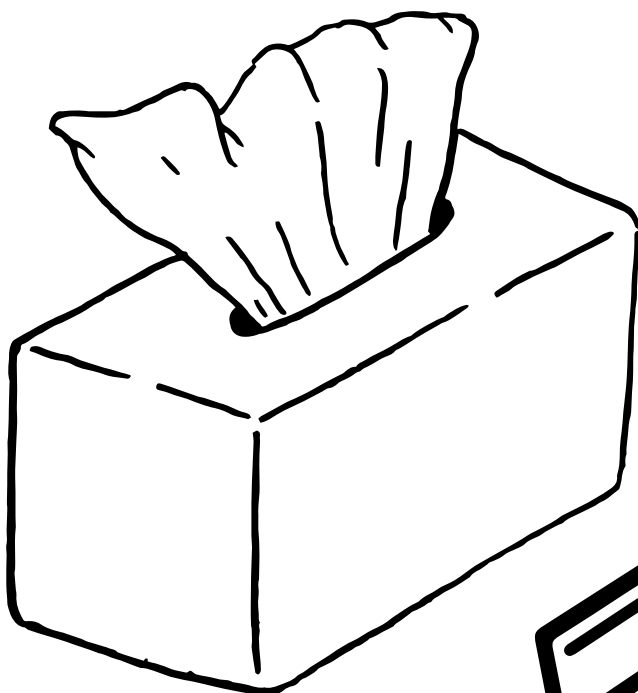
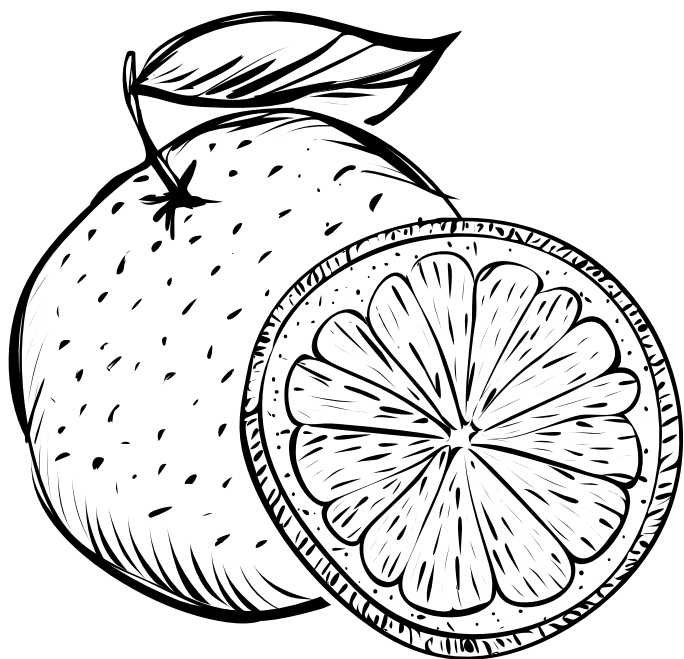
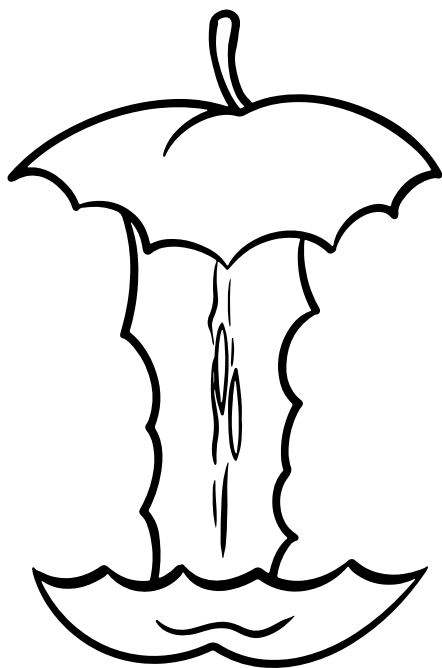

# Príloha číslo 3

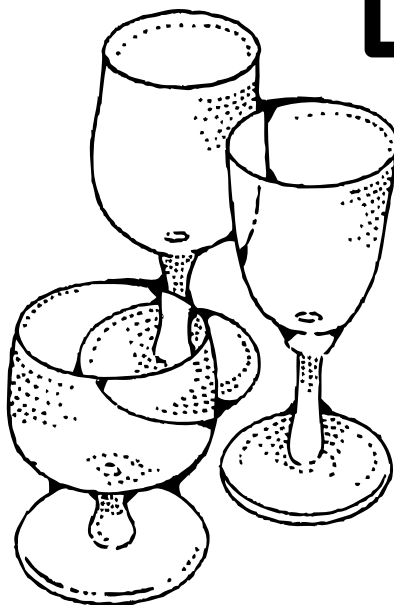
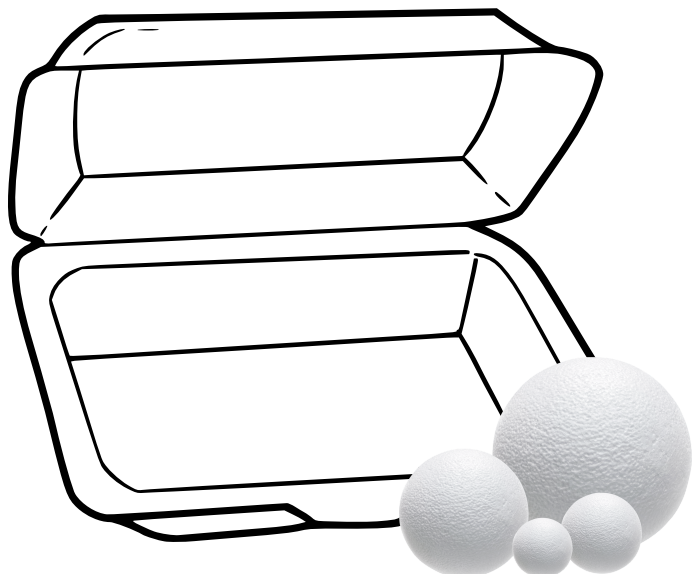
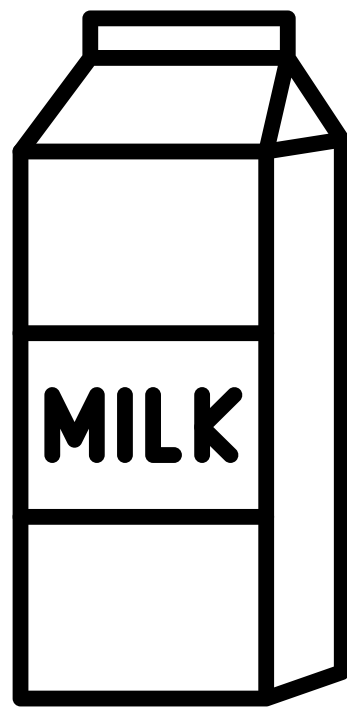
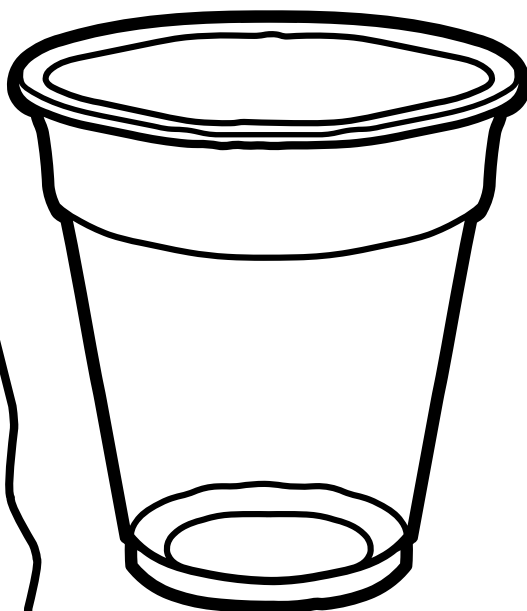
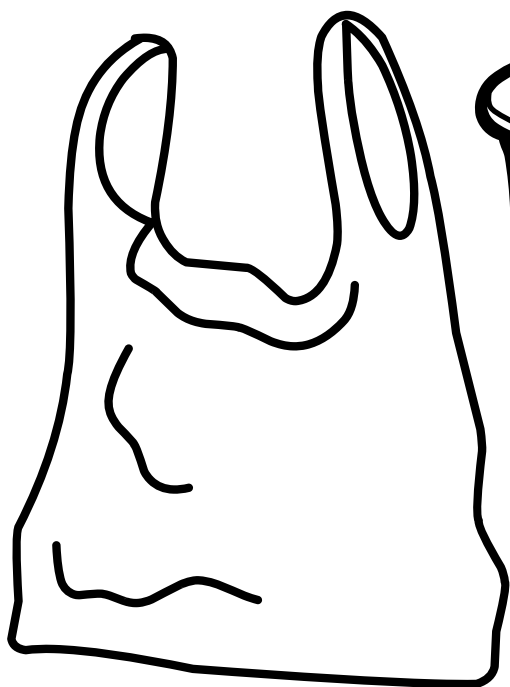
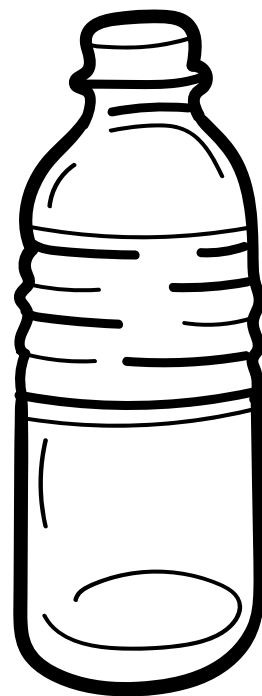
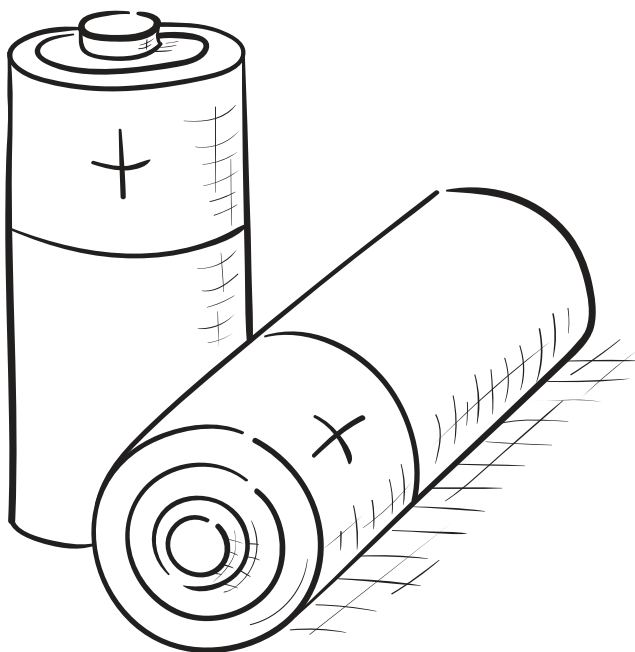

## Príloha číslo 4



Ohryzok z jablka  
7-20 dní

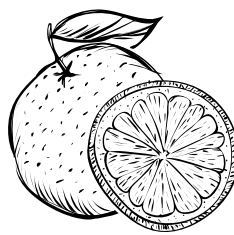

Pomaranč  
6-18 mesiacov

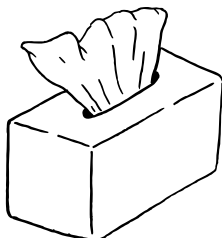

Papierová  
vreckovka  
3 mesiace



Noviny  
3-12 mesiacov



Vlnená ponožka  
1-5 rokov



Pneumatika  
265 rokov



Žuvačka  
5 rokov



Hlinená plechovka  
20-100 rokov

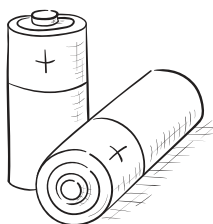

Batérie  
20-500 rokov



Igelitová taška  
25 rokov



PET fľaša  
450 rokov

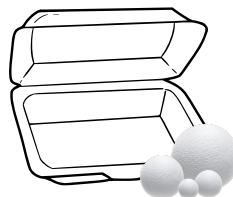

Polystyrén  
10 000 rokov

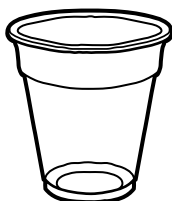

Plastový kelímok  
70 rokov



Sklo  
4 000 rokov



Tetra pak  
100 rokov